

LEISTUNGSSPEKTRUM MESSER CUTTING SYSTEMS

CREATING SOLUTIONS BEYOND MACHINES

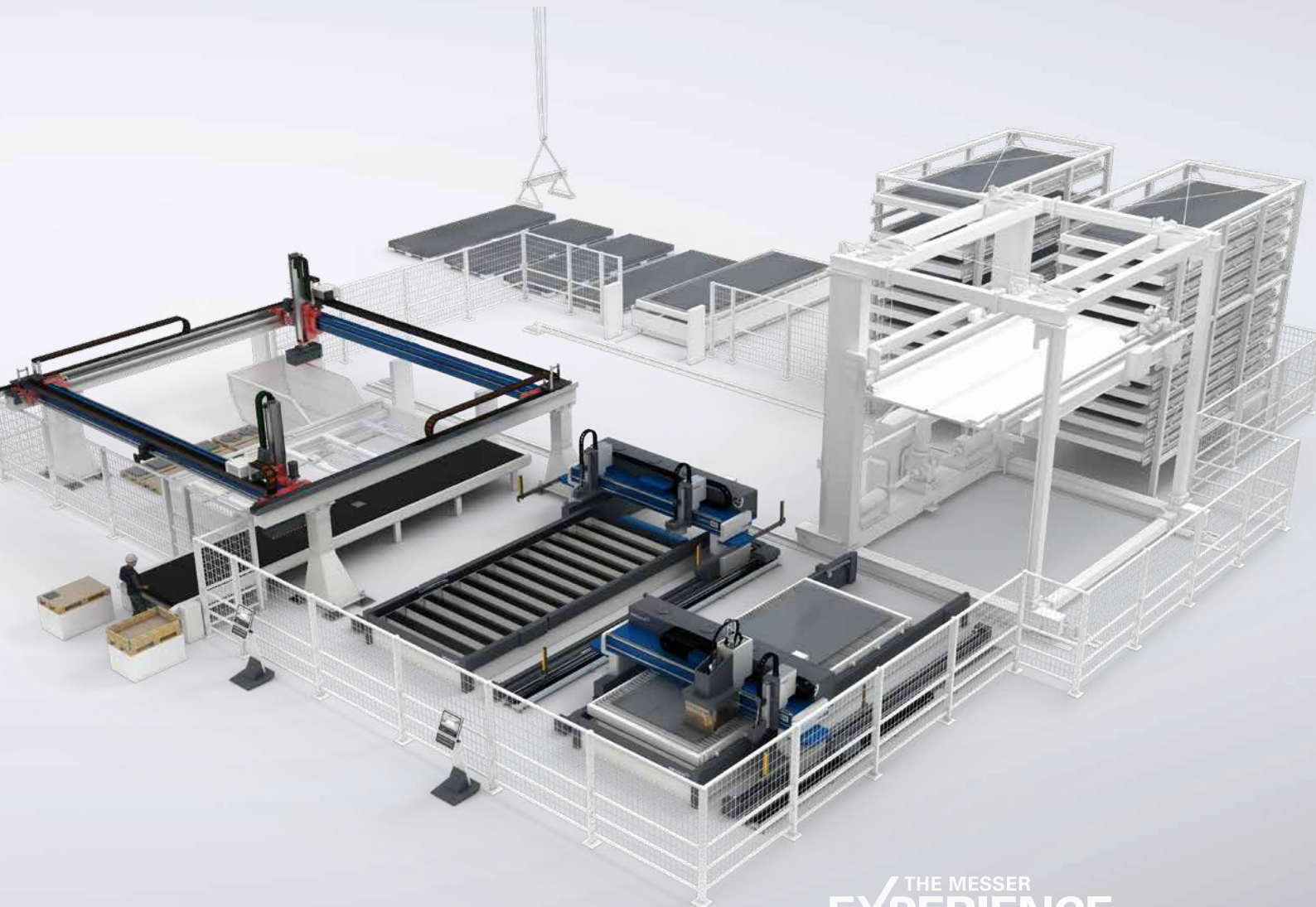

GANZHEITLICHE LÖSUNGEN FÜR DIE HEUTIGEN HERAUSFOR- DERUNGEN IN DER FERTIGUNG

Wir sind ein globaler Lösungsanbieter für die metallverarbeitende Industrie. Unsere Autogen-, Plasma- und Laserschneidanlagen sind darauf ausgelegt, die Ziele unserer Kunden mit hoher Produktivität, Flexibilität und Qualitätsprodukten zu erreichen.



Im Mittelpunkt aller Entwicklungen von Messer Cutting Systems stehen unsere Kunden und ihre Bedürfnisse. Bei allem, was wir tun, ist es unser Ziel, ihnen einen Mehrwert zu bieten. Wir sind davon überzeugt, dass wir dies sicherstellen können, indem wir uns von einem reinen Produktionsunternehmen zu einem Komplettlösungsanbieter wandeln.

Deshalb konzentrieren wir uns heute auf kundenorientierte Innovationen und 360-Grad-Lösungen, die über die reine Maschine hinausgehen. Unser Ziel ist es, die Herausforderungen unserer Kunden anzugehen und zu unterstützen, indem wir unser globales Produktportfolio aus Maschinen, Software, Automatisierung, Know-how und Serviceunterstützung zu der besten Gesamtlösung zusammenführen, von der unsere Kunden profitieren.

Vom ersten Kontakt mit unserem Vertriebsteam und unseren Produkten bis zum After-Sales-Service und von der einfachsten Maschine bis zur komplexen Lösung möchten wir, dass Sie die Qualität, Präzision, Langlebigkeit, Zuverlässigkeit und Innovationskraft von Messer Cutting Systems erleben. Mit anderen Worten: **Wir möchten, dass Sie die Messer Experience spüren.**



AUTOGENTECHNIK

Produkte in Original Messer Qualität

Als Marktführer im Bereich Autogentechnik bieten wir ein komplettes Produktspektrum in Original-Messer-Qualität, das sich durch Wirtschaftlichkeit und Langlebigkeit auszeichnet und für jeden Anwendungsfall modernste Lösungen bietet. Von der Entnahmestelle über Sicherheitseinrichtungen, Schläuche und Griffstücke bis hin zu den Hand- und Maschinengeräten inklusive der speziellen Düsen:

Wir haben die perfekte Lösung für Ihren Anwendungsfall.

Produktprogramm:

- + Flaschendruckminderer und Entnahmestellen
- + Sicherheitseinrichtungen
- + Handgriffstücke und Maschinenschäfte
- + Schweiß-, Löt- und Wärmeinsätze
- + Hand- und Maschinenschneidbrenner
- + Düsen
- + Zubehör

GRIFLAM WÄRMTECHNIK

Komplettlösungen für alle individuellen Wärmearbeiten

GRIFLAM Wärmtechnik beinhaltet eine Vielzahl von Wärmeinsätzen und Wärmebrennern, die in Abhängigkeit von Gasart, erforderlicher Brennergeometrie und geforderter Flammenleistung für einen definierten Wärmeübergang individuell einsetzbar sind. Kernkompetenz ist dabei die Entwicklung und Fertigung komplett automatisierter und überwachter Wärm- und Härteanlagen.

Produktprogramm:

- + Griffstücke, Schäfte, Injektoren
- + Gasversorgung
- + Steuerungen
- + Wärmeinsätze
- + Gabel-, Reihen- und Ringbrenner
- + Zünd- und Überwachungseinrichtungen
- + Härtebrenner
- + Zubehör
- + Inbetriebnahme und Unterweisungen



DIE GANZE WELT DER AUTOGENTECHNIK

Unser Programm orientiert sich an den vielfältigen Herausforderungen der Praxis und bietet für jedes Schweiß-, Schneid- und Wärmeverfahren das passende System. Die Produktlinien für autogenes Schweißen und Schneiden leisten sowohl für sich als auch kombiniert beste Arbeit. Sie werden ergänzt durch umfassende Systeme für Wärmotechnik und hüttentechnische Handgeräte sowie unsere Dienstleistungen.

Aus der langjährigen Zusammenarbeit mit Gasunternehmen verfügen wir über hohe Kompetenz in der Anwendung von technischen Gasen. Erfahrung in der Schweiß- und Verfahrenstechnik verbindet sich mit Innovation, Qualität und Zuverlässigkeit seit 1898.



HÜTTENTECHNIK

Besonders robust ausgelegte Geräte

Unsere Brenner sind speziell für die Anforderungen in der Hütten und Stahlindustrie, auf Schrottplätzen und in Gießereien geeignet. Der Schneidbereich der Geräte reicht bis 700 mm. Ein breites Spektrum an hochwertigen Brennschneiddüsen, Heizdüsen und Zubehör runden das Gesamtpaket ab. Geeignete Brenngase: Acetylen, Propan, Methan, Erdgas, MAPP®.

Produktprogramm:

- + Starkschneidbrenner zum Handbrennschneiden und zum Zerteilen von Stahlschrott
 - + Pulver-Zusatzeinrichtungen
- + Handflämbrenner zum Beseitigen von Rissen, Einschlüssen und Fehlstellen
- + Pulver-Handschneidbrenner für hochlegierte Stähle und Gusseisen
 - + Pulver-Maschinenschneidbrenner
- + Sauerstofflanzen zum Lochstechen und zum Schneiden von Nichteisen-Metallen und Schlacke
 - + Pulververteiler

PROZESSE UND
SYSTEME

**VIELFÄLTIG,
PASSEND,
EFFIZIENT**



PROZESS OPTIONEN

Autogen

Trotz der zunehmenden Bedeutung der anderen Schneidverfahren, wie Plasma- und Laserschneiden, bleibt das autogene Brennschneiden ein sehr wirtschaftliches Verfahren. Für Materialstärken von bis zu 600 mm, die auf Maschinen bearbeitet werden, sowie für Stärken bis zu 3200 mm beim manuellen Schneiden mit Handgeräten bleibt das Brennschneiden die einzige praktikable Alternative. Zur Schweißnahtvorbereitung können V-, X-, Y- und K-Schnitte hergestellt werden.

Vorteile:

- + Gute Schnittqualität
- + Glatte, vertikale Schnittfläche
- + V-, X-, Y- und K-Schnitte für die Schweißnahtvorbereitung

Blehdickenbereich: 3 mm–3200 mm

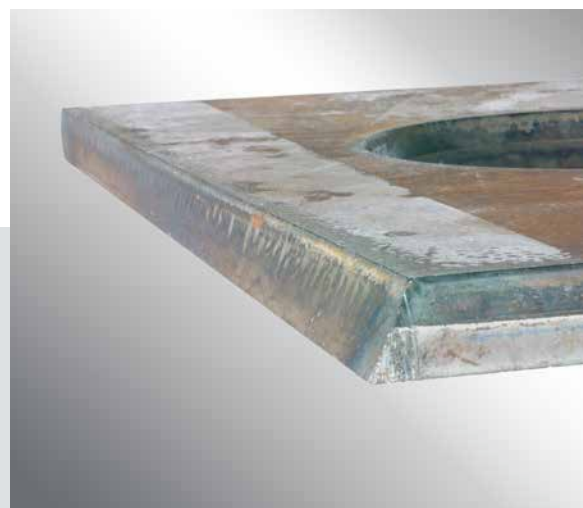



PROZESS OPTIONEN

Plasma

Vielzahl an Erneuerungen in der Plasmatechnologie aus den vergangenen Jahren ermöglichen ein präzises Schneiden von Baustahl, Edelstahl und Aluminium. Im Fokus der jüngsten Entwicklung standen die Verbesserung im Schneiden von Löchern sowie die Verlängerung der Verschleißteillebensdauer, wodurch sich weniger Nacharbeit und geringere Betriebskosten ergeben.

Vorteile:

- + Sehr gute Schnittqualität
- + Mittlere Wärmeeinbringung
- + Geringe Aufhärtung an der Schnittkante
- + Hohe Schneidgeschwindigkeit

Blechdickenbereich:

Baustahl: 1 mm–80 mm

Edelstahl: 3 mm–160 mm



PROZESS OPTIONEN

Laser

Das Laserschneiden ist die Königsklasse unter den Schneidprozessen für die metallverarbeitende Industrie. Wenn es um Schnitte mit höchster Qualität und größtmöglicher Genauigkeit geht, ist das Laserschneiden mit den geraden Schnittkanten, der kleinen Schnittfuge und der geringsten Wärmeeinbringung die richtige Technologie.

Vorteile:

- + Sehr gute Schnittqualität
- + Geringe Wärmeeinbringung
- + Engste Bauteiltoleranzen
- + Reduzierte Wartung
- + Mehr Effizienz durch Material Handling

Blechdickenbereich:

Baustahl: 50 mm (O₂)

Edelstahl: 40 mm (N₂)





DROP & CUT

METALMASTER

Spezielle Schneidanlage für Präzisionsplasma-Prozesse. Optional auch Autogen.

Doppelseitige Längsantriebe und präzise bearbeitete Führungsprofile garantieren hohe Schneidgenauigkeit und Wiederholbarkeit. Der in die Anlage integrierte Blechauflagetisch ist in mehrere Absaugsektionen unterteilt und ermöglicht effiziente Absaugung, auch mit einer kleinen Ventilator-/Filter-Einheit.

Die hohe Maschinendynamik wird durch das geringe Gewicht und hohe Steifigkeit der Konstruktion erreicht.

Technische Daten

- + Arbeitsbreiten: bis 2.000 mm
- + Fahrgeschwindigkeiten: bis 35 m/min
- + CNC geregelte Z-Achse mit Brenneraufhängung GL180
- + Spezialisiert auf die neuesten Präzisionsplasma-Prozesse
- + Maßtoleranzen nach DIN EN 28206
- + Einfache Installation drop & cut
- + Schneidprozesse: Autogen, Trockenplasma
- + Markierverfahren: Kören, Plasmamarkieren mit dem Schneidbrenner

Modell	3015	4020
Arbeitsbreite	1500	2000
Gesamtbreite	3200	3900
Arbeitslänge	3000	4000
Gesamtlänge	7600	8900
Tischhöhe	1000	1000

Alle Werte in mm

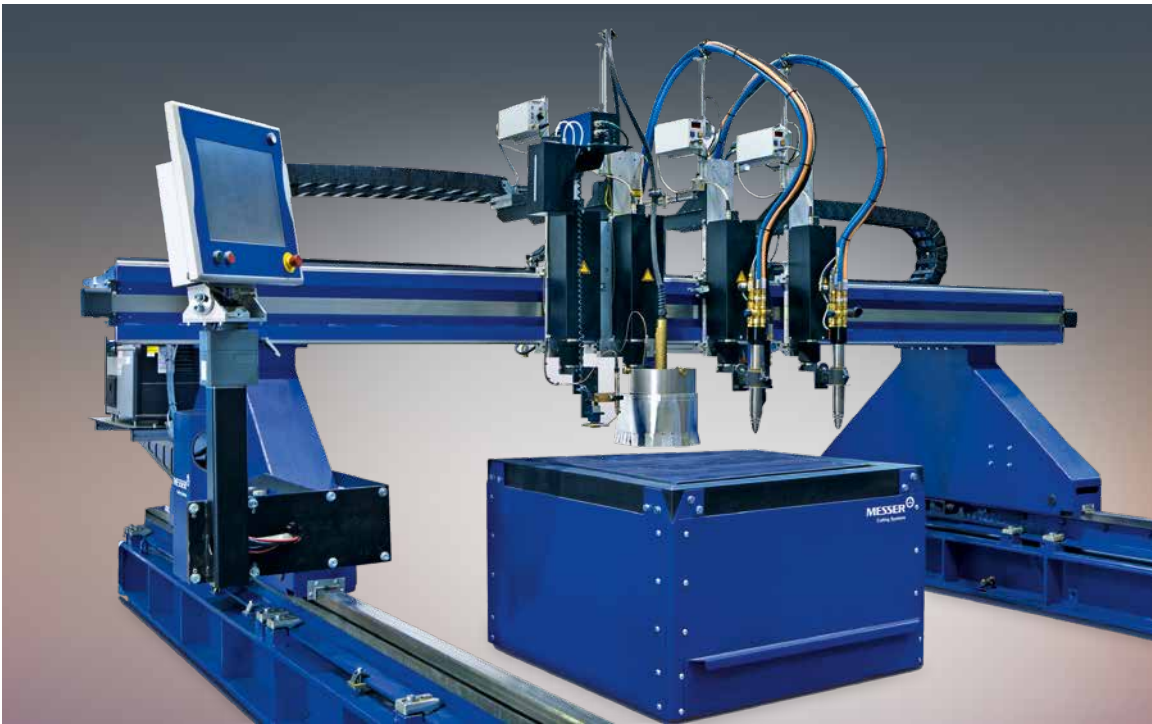

EINFACHE BEDIENUNG

MultiTherm® Eco

Schnell und wirtschaftlich.

Kompakte Konstruktion, einfache Bedienung und hohe Flexibilität – das ist die MultiTherm® Eco. Die Maschine ist für den täglichen Einsatz im Standard-Schneidbetrieb konzipiert. Der hohe Automatisierungsgrad sowie das einfache Einrichten und Bedienen ermöglichen eine hohe Produktivität und die Herstellung hochwertiger Bauteile – schnell und wirtschaftlich.

Die symmetrisch gebauten Radkästen und der Parkraum für nicht genutzte Aggregate optimieren die Arbeitsbreite auf engstem Raum. Der elektrische Schaltschrank befindet sich über dem Radkasten und wird somit nicht der Wärmestrahlung des geschnittenen Bleches ausgesetzt. Er ist seitlich zugänglich, was Wartung und Instandhaltung erleichtert.

Technische Daten

- + **Arbeitsbreiten: bis 3.000 mm***
- + **Fahrgeschwindigkeiten: bis 20 m/min**
- + **Schneidprozesse: Autogen, Trockenplasma**
- + **Markierverfahren: Körnen, Plasmamarkieren**

*Abhängig von Maschinenausrüstung

Spurbreite	2600	3100	3600	4000
Arbeitsbreite	1500	2000	2500	3000
Gesamtbreite	4070	4070	5070	5070
Länge	1500	1500	1500	1500

Alle Werte in mm



PRODUKTIVITÄT NEU DEFINIERT

ELEMENT

Sicher bedienen. Flexibel bleiben.

Wir wissen, was Ihnen die moderne metallverarbeitende Industrie abverlangt – und stellen mit unserer flexiblen Plattform ELEMENT schon heute die Weichen für eine erfolgreiche Zukunft.

Diese Lösung steht neben gewohnt hoher Produktivität und Präzision besonders für eine individuelle Konfiguration und Updates, mit denen Sie auch zukünftigen Anforderungen gerecht werden. Das verschafft Ihnen einen echten Wettbewerbsvorteil – und unterstützt Sie gleichzeitig dabei, ihn langfristig zu erhalten.

Technische Daten

- + Arbeitsbreite 1.600 mm bis 4.100 mm*
- + Arbeitslänge bis 47.000 mm
- + Blechstärken bis 300 mm möglich
- + Baustahl, Edelstahl, Aluminium
- + Positioniergeschwindigkeiten bis 50 m/min
- + Verstärkte Konstruktion aus verschweißtem Stahl
- + Geschlossene Energieketten in beiden Achsen serienmäßig
- + Boden oder HEB Träger Installation

*Abhängig von Maschinenausrüstung

Spurbreite	2600	3100	3600	4000	4600	5000	6000
Arbeitsbreite	2100	2600	3100	3600	4100	5100	5600
Gesamtbreite	5700	6200	6700	7100	7700	8100	9100
Länge	1995	1995	1995	1995	1995	1995	1995

Alle Werte in mm

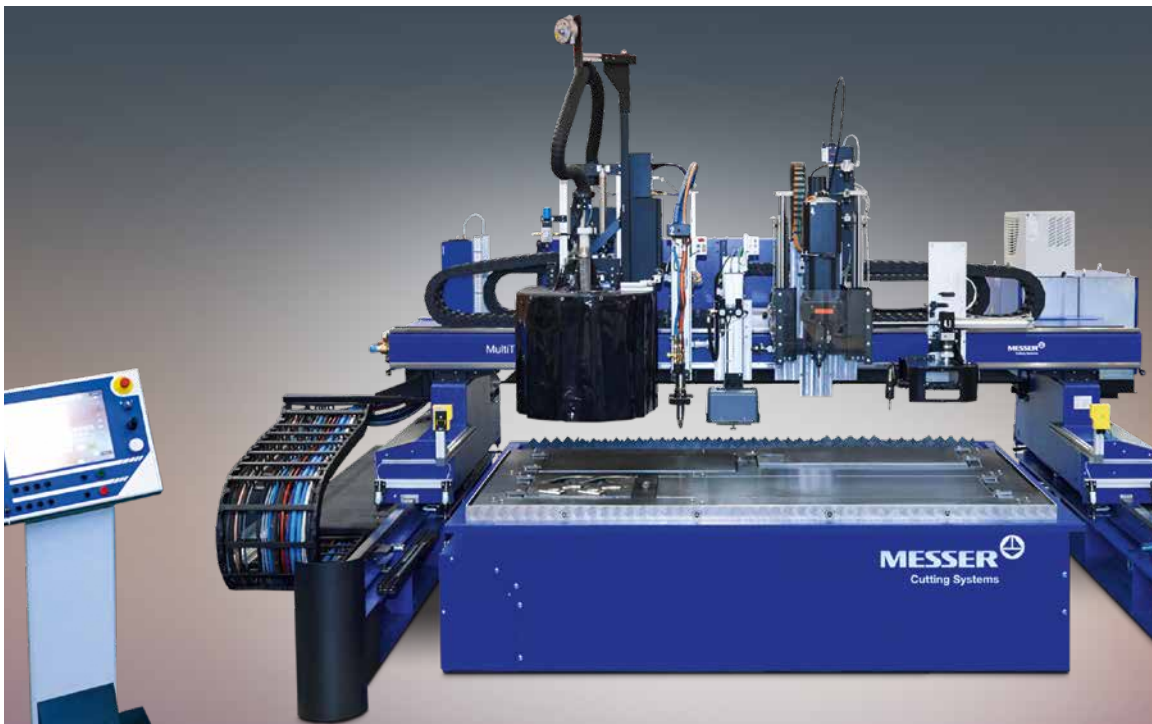

VIELSEITIG UND EFFIZIENT

MultiTherm®

Immer das optimale System für Ihre Produktion.

Ob Plasma (senkrecht oder Fase), Mehrbrenner-Autogenschneiden, Laser (senkrecht), Markieren, Bohren oder eine Kombination aller genannten Verfahren, die MultiTherm® ist die Maschine für Sie. Hochleistungsantriebe für Geschwindigkeiten bis zu 50 m/min ermöglichen eine hohe Positionier- und Schneidgeschwindigkeit, auch bei feinen Konturen. Durch ausreichenden Parkraum für die Aggregate über den Radkästen wird die effektive Arbeitsbreite optimal genutzt. Natürlich ist Mehrbrennerbetrieb sowohl im Autogen- als auch im Plasma- und Laserbetrieb möglich und sorgt für hohe Produktivität.

Technische Daten

- + **Arbeitsbreiten: bis 4.000 mm***
- + **Fahrgeschwindigkeiten: bis 50 m/min**
- + **Arbeitslänge: 47.000 mm**
- + **Schneidprozesse: Autogen, Trockenplasma, Faserlaser, Unterwasserplasma**
- + **Ausrüstungsoptionen: Autogen-, Plasma und Laserprozess, Markieren, Bohren**
- + **Markierverfahren: Körnen, Plasmamarkieren, Nadelmarkierer OmniScript, InkJet, Lasermarkierer**
- + **Prozessoptimierung**
- + **Messer Hole Technology**

*Abhängig von Maschinenausrüstung

Spurbreite	2600	3100	3600	4000	4600	5000
Arbeitsbreite	1500	2000	2500	3000	3500	4000
Gesamtbreite	4070	4070	5070	5070	6070	6070
Länge	1940	1940	1940	1940	1940	1940

Alle Werte in mm



MASCHINE FÜR SONDERAUFGABEN

OmniMat®

Ideal für große Arbeitsbereiche mit Autogen oder Plasma.

Diese Maschine ist stabil gebaut, um auch schwerste Aggregate genau zu führen. Die CNC-gesteuerte Schneidmaschine mit hoch belastbarer Portalkonstruktion, doppelseitigen Längsantrieben und präzise bearbeiteten Führungsprofilen bietet Ihnen hohe Schneidgenauigkeit und Konturtreue selbst im 24 Stunden Dauerbetrieb. Ob Autogen, Unterwasser- oder Trockenplasma, ob Senkrecht-, Fasenschnitt oder mit Bohraggregat, die OmniMat® ist die ideale Lösung für härteste Bedingungen.

Technische Daten

- + Arbeitsbreiten: bis 7.800 mm*
 - + Maximale Brenneranzahl an der Maschine: 18 (mit 24" Bildschirm)
 - + Fahrgeschwindigkeiten: bis 50 m/min
 - + Automatisches Lochstechen bis 130 mm
 - + Optional: mitfahrende Bedienbühne und vieles mehr
 - + Prozessoptimierung
 - + Messer Hole Technology
 - + Markierverfahren: Körnen, Plasmamarkieren, Nadelmarkierer OmniScript, InkJet, Lasermarkierer
- *Abhängig von Maschinenausrüstung

Spurbreite	4000	4600	5000	5600	6000	6500	7000	7500	8000	8300	8800
Arbeitsbreite	3000	3600	4000	4600	5000	5500	6000	6500	7000	7300	7800
Gesamtbreite	4935	5535	5935	6535	6935	7435	7935	8435	8935	9235	9735
Länge	1940	1940	1940	1940	1940	1940	1940	1940	1940	1940	1940



LEISTUNGSSTARK UND PRÄZISE

FIBERBLADE GU

Kombiniert Leistung und Sicherheit.

Die FIBERBLADE GU ist eine leistungsstarke und hochpräzise 2D-Faserlaserschneidmaschine für Standard-Blechformate. Ob einfache Schnitte in dicken Materialien oder filigrane Konturenschnitte in dünnen Blechen – die FIBERBLADE liefert stets perfekte Ergebnisse, die Ihren Erwartungen entsprechen.

Das 21,5-Zoll-Touchdisplay sorgt für eine intuitive Bedienung, mit der sich alle Aufgaben mühelos eingeben und ausführen lassen. Hochwertige Komponenten und eine stabile Konstruktion gewährleisten langlebige, präzise Schneidergebnisse und steigern Ihre Produktivität. Auch die Lasersicherheit spielt eine zentrale Rolle und schützt sowohl den Bediener als auch die Mitarbeiter zuverlässig.

Technische Daten

- + Arbeitslänge bis 8.000 mm
- + Arbeitsbreite bis 2.500 mm
- + Laserleistung bis 30 KW
- + Baustahl, Edelstahl, Aluminium
- + Positioniergeschwindigkeit bis 160 m/min
- + Mehrere Kameras zur Prozessüberwachung am Bildschirm
- + Tischtyp: Parallel-Wechseltisch

Spurbreite	3015	4020	6025	8025
Arbeitsbreiten	1500	2000	2500	2500
Gesamtbreite	2335	3705	4210	4210
Länge	9120	10910	15210	19640
Höhe	2650	2650	2650	2650
Laserleistung	6, 12, 20, 30 KW			



PRODUKTIVITÄT NEU DEFINIERT

ELEMENT L

**Modernste Lasertechnologie.
Maximale Produktivität.**

Ob rasch steigende Laserleistungen, unterschiedliche Faserformen oder auch neue Schneidgase – diesem Trend müssen die heutigen Lasermaschinen folgen können.

Darüber hinaus drängt der zunehmende Fachkräftemangel dazu, dass die Anlagen autarker werden. Ein Maschinenbediener allein muss mehrere Anlagen betreuen können. Automatisierung von Düsenwechsel, Materialzu- und -abfuhr und permanenter Datenaustausch bzw. -abgleich über den gesamten Fertigungsfluss sind die Voraussetzungen, die bei der Entwicklung der **ELEMENT L** im Vordergrund standen. Sie punktet mit einer bemerkenswert hohen Dynamik, neuester Lasertechnologie und der Fähigkeit, XXL-Bleche wirtschaftlich zu bearbeiten.

Technische Daten

- + Arbeitsbreite 1.600 bis 5.100 mm*
- + Arbeitslänge bis 25.000 mm
- + Baustahl, Edelstahl, Aluminium
- + Positioniergeschwindigkeiten bis 140 m/min
- + Bis zu sechs Brennerstationen (max. 2 Laser)
- + Automatischer Düsenwechsler LNC
- + Markiersysteme Plasma, Inkjet und Nadelmarkierer

*Abhängig von Maschinenausrüstung

Spurbreite	2600	3000	3300	3600	4000	4600	5000	6000
maximale Tischbreite	2100	2600	2600	3100	3600	4100	4600	5600
Maschinenbreite	3840	4240	4540	4840	5240	5840	6240	7240
Gesamtbreite	4340	4740	5040	5340	5740	6340	6740	7740

Alle Werte in mm

SONDER-PORTALMASCHINEN KILOMETERWEISE PRÄZISION

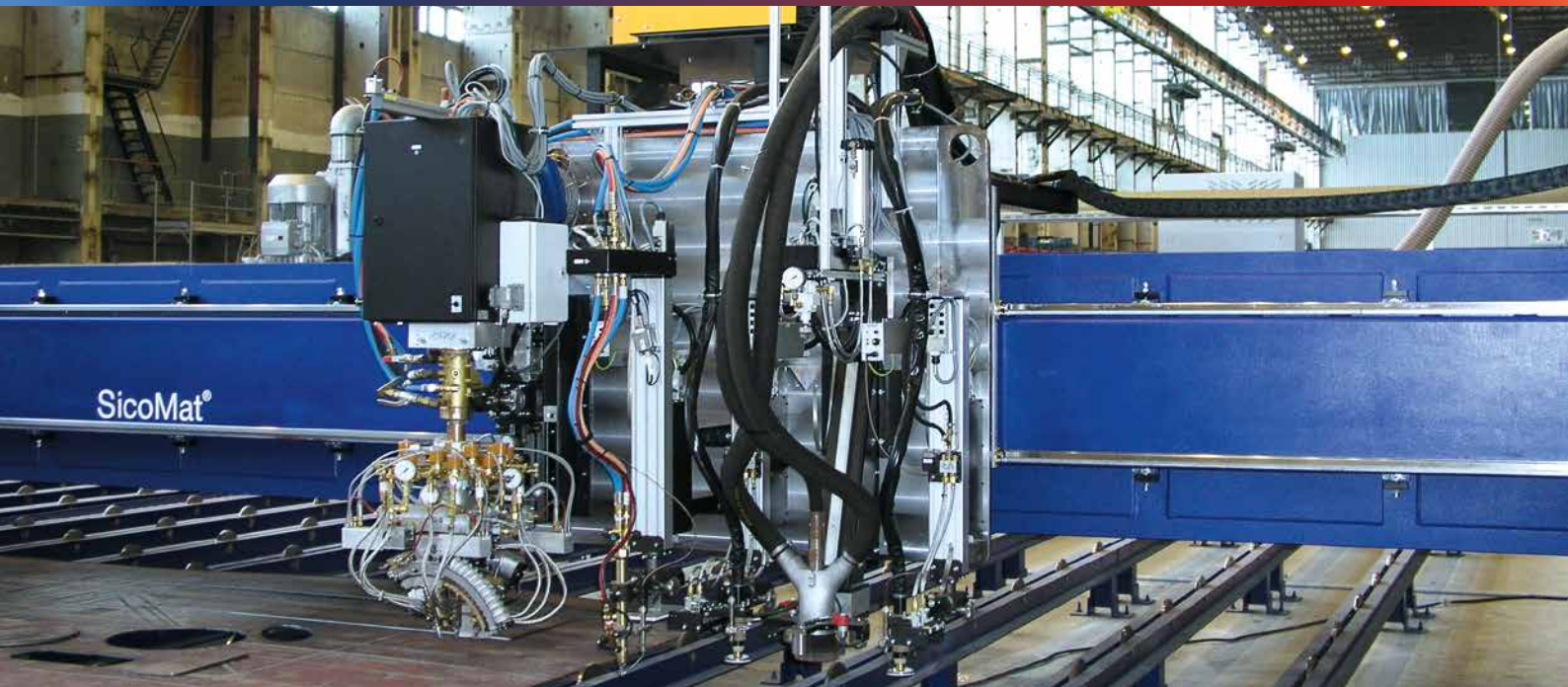

Ebenso vielseitig wie unser Produktspektrum sind die Aufgaben, die uns aus den verschiedensten Branchen gestellt werden. Wir stellen Ihnen nicht nur Schneidsysteme mit neuester Technologie und größter Zuverlässigkeit zur Verfügung, sondern bieten auch Know-how, Applikations- und Konstruktionsunterstützung, Engineering sowie Schulung, z. B. im wirtschaftlichen Einsatz von CNC-Techniken.

Sonder-Portalmaschinen sind vor allem im Schiff- und Windturbambau im Einsatz.



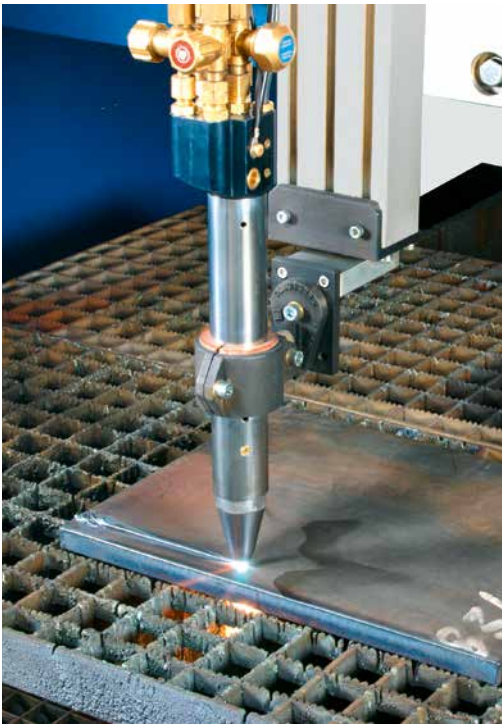

AGGREGATE UND WERKZEUGE

ALFA Autogenbrenner

Mit vielen durchdachten Features und Möglichkeiten hebt unser ALFA Brenner das Brennschneiden auf ein völlig neues Niveau. So wechseln Sie z. B. die Brennerdüse ohne Werkzeug, was ein Dejustieren des Brenners ausschließt und Rüstzeiten drastisch reduziert. Die Kappe lässt sich ganz einfach abschrauben, sodass die Düse frei liegt und leicht überprüft oder ausgetauscht werden kann.

Außerdem nutzen Sie Material effizienter aus, da ALFA effektiv bis zum Rand der Platte und daran entlang schneiden kann.

Darüber hinaus integriert der Brenner viele Funktionen, die bei anderen Systemen an der Außenseite angebracht sind, z. B. die Höhenabtastung. Durch die vollständige Integration entfallen zusätzliche Kabel und Abtastringe – sowie der Wechsel letzterer für unterschiedliche Materialstärken und ihr Verschleiß.

FEATURES



- + Schnellwechsel von Düsen ganz ohne Werkzeug und ohne Dejustieren des Brenners
- + Bessere Materialausnutzung durch optimale Abtastung und Schneiden auch im Randbereich
- + Voll integrierte Höhenabtastung



AGGREGATE UND WERKZEUGE

Autogenfasenschneiden

Das Fasenschneiden erfordert die genaue Kenntnis der Maschine und des Schneidprozesses. Ecken, Anschnitte und Ausschnitte müssen mit speziellen Zyklen geschnitten werden, um die geforderte Qualität zu erreichen. Fasenschneiden stellt hohe Anforderungen an die Programmierung. Spezielle Zusatzfunktionen sind nötig, um die Einheiten für das Fasenschneiden perfekt einzurichten.

Bei Messer Cutting Systems finden Sie eine Vielzahl von Dreibrennerfasenaggregaten. Alle perfekt geeignet für Ihre Schneidanwendungen. Sie können zwischen manuellen oder automatischen Systemen auswählen. Die automatischen Systeme laufen vollständig autonom, ohne manuelle Anpassungen.

I/K/V/X und Y-Fasen sind möglich. Materialdicken bis 150 mm können senkrecht und bis 80 mm mit Fasen geschnitten werden.

FEATURES



- + Unendliche Rotation des Aggregates um die eigene Achse
- + Interpolation der Schräge (Change on the Fly vom min. zum max. Winkel während des Schneidens)
- + Positive und negative Fasenwinkel in einem Teil möglich



AGGREGATE UND WERKZEUGE

Streifen schneiden

Besonders für Schneidbetriebe, die viele Streifen schneiden, wurde das Streifenschneidaggregat konstruiert. Es kann an der Standardmaschine austauschbar installiert werden. Mit einem Aggregat können gleichzeitig zwei Streifen mit einer Breite von 90 bis zu 180 mm oder ein Streifen mit der Breite von 180 bis zu 360 mm geschnitten werden.

Die Höhenabastung findet am Mittelbrenner statt, der am SonsoMat® ALFA angeschlossen ist. Mehrere Streifenaggregate lassen sich gleichzeitig einsetzen.

FEATURES

- + Zwei Streifen mit 90 - 180 mm Breite
- + Ein Streifen mit 180 - 360 mm
- + Gleichzeitiger Einsatz mehrerer Streifenaggregate



AGGREGATE UND WERKZEUGE

Wasserstoffschneiden

Die Autogentechnik besitzt eine mehr als einhundertjährige Geschichte. Bis heute ist sie aus etablierten Anwendungsbereichen wie dem autogenen Brennschneiden, dem Wärmen und Richten sowie dem Löten und Flamspritzen oder der Glasbearbeitung nicht wegzudenken. Aktuell dominieren Kohlenwasserstoffbrenngase wie Acetylen, Propan und Erdgas das Feld der Autogentechnik.

Doch vor dem Hintergrund sich verknappender natürlicher Ressourcen und der Notwendigkeit, in industriellen Produktionen so nachhaltig wie möglich zu handeln, bietet sich Wasserstoff als leistungsstarke Brenngasalternative an.

Um den speziellen Eigenschaften von Wasserstoff Rechnung zu tragen, wurden spezielle Brenner und Düsen entwickelt. Damit lässt sich die **HyCut**-Flamme optimal für jede Anwendung einstellen – im automatisierten oder manuellen Betrieb.

FEATURES

- + Mehr Umweltschutz
- + Verbesserte Arbeitssicherheit
- + Messbare Wirtschaftlichkeit
- + Höchste Qualität





AGGREGATE UND WERKZEUGE

Bevel-S

Diese Konstruktion ermöglicht die Fertigung präziser und reproduzierbarer Schnittteile ohne dabei die gesamte Maschine zu bewegen. Durch die schnelle Rotation des Plasmabrenners mit hoher Beschleunigung ist eine effiziente Ausnutzung der Platte möglich.

Unsere in der Industrie bewährte Schrägachsenkonstruktion erfordert nur zwei Achsen zum Kippen des Brenners und ermöglicht präzise Schneidvorgänge von kleinen Löchern bis hin zu äußerst komplexen Fasenkonturen.

Kollisionsschutz, ein einfaches pneumatisches Brennerführungssystem und weitere technische Verbesserungen stellen sicher, dass die Produktionsanforderungen problemlos erfüllt werden.



AGGREGATE UND WERKZEUGE

Skew Rotator Infinity

Mit seiner unendlich kontinuierlichen Drehung ermöglicht der Skew Rotator Infinity präzise Fasenschnitte an nahezu jeder Konturform. Im Fasen-Modus der Maschine regelt die Steuerung Schneidstrom und Düsenabstand mit Daten aus einem NC-Teilprogramm.

Das System erlaubt die Erstellung von Schweißkanten-Vorbereitungen oder auch Schneidmesser-Schrägen z.B. für Erdbewegungsmaschinen.

FEATURES



- + Fasenwinkel von +/- 45°
- + Schweißprofile für A, V, Y, X und K Fasen
- + Interpolation des Fasenwinkels
- + Löcher für Pflug- und Senkschrauben

FEATURES



- + AC-Antrieb für Höchstleistung
- + Hohe Flexibilität und Produktivität
- + Unbegrenzte C-Achsen-Rotation
- + Keine sperrigen Bogensegmente, die zur Behinderung oder zu Kollisionen führen könnten



AGGREGATE UND WERKZEUGE

Messer Hole Technology

Die Messer Hole Technology steht für das präzise Schneiden kleiner Löcher, schmaler Stege und feiner Innenkonturen. Die Schneidtechnologie für unlegierten Stahl sorgt für eine bedeutend bessere Lochqualität als zuvor beim Plasmaschneiden erzielt wurde. Die Löcher werden dabei mit einem Durchmesser-Materialstärke-Verhältnis von 1:1 mit hoher Zylindrizität und Konturtreue geschnitten. Der Schneidvorgang erfolgt automatisch ohne Bedieneringriff.

Die Messer Maschinen- und Softwaretechnologie unterstützt die Technologien Contour Cut (CC) von Kjellberg sowie True Hole von Hypertherm.



AGGREGATE UND WERKZEUGE

PTC500 Rohrschneidsystem

Mit dem PTC500 bieten wir ein Rohrschneidsystem für die Maschinenbaureihen OmniMat und Multi-Therm an. Herzstück ist dabei die offline Software, die es ermöglicht, Fasenschnitte an Rohren durchzuführen. Sie liefert über einen speziellen Postprozessor die optimalen Schneiddaten für die Rohrbearbeitung. Viele Variationen von Schneidgeometrien an Rohr sind damit möglich. Als Schneidverfahren steht Plasma zur Verfügung.

Die Rohrmittelnachse ist über eine manuelle Zustellung variabel einstellbar, sowohl an den Rohraufgewagen als auch am Rohrantrieb. Eine Rohrrinnenabsaugung ist integraler Bestandteil der Anlage.

FEATURES



- + Gute Schnittqualität
- + Reduzierung von Nacharbeit
- + Produziert Bolzenlöcher von hoher Qualität
- + Kosten sinken, Produktivität steigt

FEATURES



- + Für Rohre bis 500 mm Durchmesser
- + Rohre können dabei mit einem Plasma Brenner senkrecht zur Rohroberfläche mit drehender Rohrachse oder in Verbindung mit Plasma-Fasenschneidaggregaten für Schweißnahtfasen bis zu 52° geschnitten werden
- + Max. Schneidgeschwindigkeit am Rohr 4000 mm/min

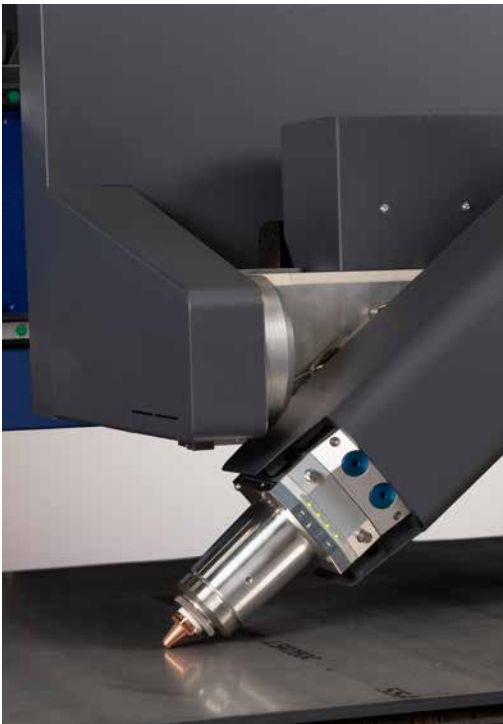

AGGREGATE UND WERKZEUGE

Laserfasen mit Faserlaser

Die speziell für den Laserprozess entwickelte Faseneinheit Bevel-U ermöglicht Fasen im Werkstück zwischen -50° und $+50^\circ$. Der Faserwinkel wird während des Laserschneidprozesses stufenlos eingestellt. Kantenformen wie I, V, Y, X, und K sind für einen anschließenden Schweißprozess der Werkstücke möglich. Die tatsächlichen Schnittwinkel sind abhängig von der Materialart, der Dicke und der Faserart wie z. B. AS oder DS.

Mit dieser speziellen Konstruktion können präzise und wiederholgenaue Fasenteile produziert werden. Gleichbleibende Qualität nach Düsenwechsel wird durch eine automatische Prüf- und Kalibrierungsroutine gewährleistet. Das Design umfasst auch einen magnetischen Kollisionsschutz für den Schneidkopf sowie ein Handbedienpult für alle Antriebe, um direkt an der Maschine Einstellarbeiten durchzuführen.

FEATURES

- + Mit Faserwinkel von -50° bis $+50^\circ$
- + YDS, YAS, K mit Stegen ab 1,5 mm für das automatisierte Roboter-Schweißen, sowie V- und X-Schnitte
- + Veränderliche Fasen für Abwicklungen



AGGREGATE UND WERKZEUGE

Laser Nozzle Control (LNC)

Die Laser Nozzle Control (LNC) ist die Lösung, um eine Laserschneidanlage mit maximal guter Bearbeitungsqualität und Produktivität zu betreiben. Unabhängig von Materialstärke und Prozess, die LNC macht den autonomen Betrieb der Maschine möglich.

Vor jedem Auftrag prüft die LNC ob alle notwendigen Düsen in der Station vorhanden sind. Um eine maximale Prozesssicherheit zu gewährleisten, wird die Düsenqualität regelmäßig überprüft, die Düse gereinigt und falls nötig ausgetauscht.

Darüber hinaus sorgen die Kalibrierung der Düsenhöhe und die Zentrierung des Düsenstrahls für eine zuverlässige Schnittqualität und verkürzte Rüstzeiten.

COMBINING THE ADVANTAGES OF NITROGEN AND OXYGEN IN LASER CUTTING

- + High cutting speed with minimal rework
- + Increased process stability
- + Cut edges free of disruptive oxide layers
- + Low heat input





AGGREGATE UND WERKZEUGE

Lasermarkieren

Für verschiedene Anwendungen und nachgelagerte Prozesse sind dauerhafte Markierungen auf unterschiedlichen Metalloberflächen unerlässlich. Diese Markierungen finden in verschiedenen Industriezweigen Anwendung, sei es zur Kennzeichnung, Identifikation, Markenbildung oder Rückverfolgbarkeit. Die Prägnung verschiedener Arten von Codes an einer festen Position erfordert hohe Flexibilität, um die Lesbarkeit sicherzustellen.

Hier kommt der Lasermarkierer ins Spiel, der einen gepulsten Faserlaser mit einer Pulsdauer von 100 Nanosekunden einsetzt. Durch das Abtragen der Oberfläche, können auch Markierungen auf erschwerten Metalloberflächen ermöglicht werden.

FEATURES

- + Dauerhafte Markierungen auch auf kritischen Oberflächen
- + Nahezu wartungsfrei, sehr lange Standzeit
- + Einfach zu bedienen und flexibel einsetzbar
- + Keine Verbrauchsmittel
- + Zum Aufbringen von Linien, Buchstaben, Zahlen, Logos, Barcode, QR-Codes



AGGREGATE UND WERKZEUGE

Gasmischer

Durch den Einsatz eines Gasmischers können die Geschwindigkeitsvorteile des Stickstoffschnittes mit der Schnittqualität des Sauerstoffschnittes kombiniert werden.

Das Verwenden von Mixgas sorgt für beste Schneidresultate in Baustahl bei maximaler Schneidgeschwindigkeit und zeichnet sich zugleich durch eine hohe Prozessstabilität aus. Die geringe Gratbildung an der Unterseite des Werkstückes ermöglicht eine minimale Nacharbeit, während die Schnittfläche – im Gegensatz zum Sauerstoffschnitt – frei von einer störenden Oxidschicht bleibt.

Dadurch werden nachfolgende Oberflächenbearbeitungen oder Schweißarbeiten deutlich erleichtert. Gleichzeitig wirken sich Verunreinigungen durch Schmutz oder Lack auf dem Werkstoff deutlich weniger auf die Schnittqualität aus, was den Prozess insgesamt robuster und zuverlässiger macht.

KOMBINATION DER VORTEILE VON STICKSTOFF UND SAUERSTOFF BEIM LASERSCHNEIDEN

- + Hohe Schneidgeschwindigkeit bei geringer Nacharbeit
- + Gesteigerte Prozessstabilität
- + Schnittkanten frei von störender Oxidschicht
- + Geringe Wärmeeinwirkung





AGGREGATE UND WERKZEUGE

Inkjet Markierer

Für nachfolgende Arbeitsschritte müssen Teile auf ihrem Weg durch die Produktion häufig mit einer nicht dauerhaften Beschriftung wie Layoutlinien oder einer einfachen Teileidentifikation versehen werden.

Der Inkjet Markierer erzeugt Markierungen, welche die Platte nicht beschädigen und nach dem Lackieren nicht mehr sichtbar sind.

Dabei verlangsamt der Markiervorgang die Produktion nicht, da der Markierer Beschriftungen mit einer Geschwindigkeit von bis zu 17 Zeichen pro Sekunde durchführt. Erhältlich mit 7, 16 oder 32 Düsen.

Für die meisten Anforderungen reichen Systeme, die ausschließlich schwarze Tinte verwenden. Optional wird Hardware für den Einsatz von pigmentierter Tinte angeboten, um in bestimmten Anwendungen höhere Kontraste zu erzielen.

FEATURES



- + Farbstoffbasierte MEK-Tinte (Methyl-Ethyl-Keton)
- + Trocknungszeit 3–5 Sekunden
- + Nicht mit Wasser abwischbar
- + Standardtexthöhe 9, 12, 18, 27 mm
- + Optional 45 und 67 mm Texthöhe

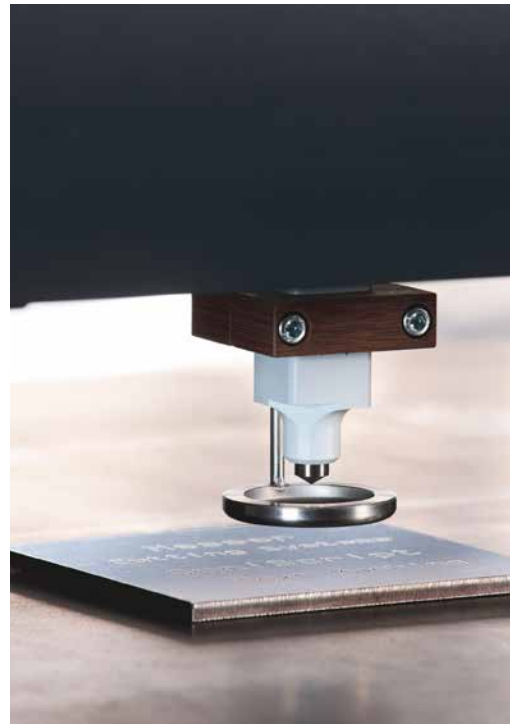

AGGREGATE UND WERKZEUGE

Nadelmarkierer

Der Nadelmarkierer ist für Anwendungen konzipiert, die eine dauerhaftere Beschriftung erfordern. Mithilfe einer vibrierenden Graviernadel erzeugt er gut lesbare Zeichen oder Layoutlinien.

In wenigen Sekunden erstellt der robuste und wartungsarme Markierer Beschriftungen ab einer Größe von 10 mm.

Die Ergebnisse sind auf einer Vielzahl von Materialien gut erkennbar, darunter grundierete, verrostete oder walzblanke Platten. In einigen Fällen kann die Beschriftung auch nach dem Lackieren noch sichtbar sein.

FEATURES



- + Dauerhaft sichtbare Linien, Konturen und Zeichen
- + Deutliche, physische Beschriftungen, die nicht ohne Weiteres zu entfernen sind
- + Variable Markiertiefe



AGGREGATE UND WERKZEUGE

HF-Körner

Das Aggregat erzeugt deutliche Linien und Körnpunkte für Bohrungen, Konturen und Buchstaben auf Blechoberflächen.

Zum Bohren bietet es einen Zentrierpunkt als Startpunkt. Der HF-Körner markiert auch durch rostige Oberflächen und Walzhaut.



AGGREGATE UND WERKZEUGE

Plasmamarkieren

Das Plasmamarkieren ist geeignet zum Gravieren von Linien, Konturen und Buchstaben auf Blechoberflächen.

Das Plasmamarkiergerät schmilzt die Werkstückoberfläche an und erlaubt präzise und zuverlässige Markierungen mit Linienbreiten, je nach Anwendung, zwischen 0,5 und 1,5 mm.

Mit variabler Ausgangsleistung und Dual-Gas für Markieren und Körnen erhält man permanente Markierungen auf Edelstahl, Stahl und Aluminium.

FEATURES



- + Deutliche Linien und Körnpunkte für Bohrungen, Konturen und Buchstaben
- + Markiert durch rostige Oberflächen und Walzhaut
- + Permanente Markierungen
- + Markiergeschwindigkeit: max. 6 m/min (bei Linien)

FEATURES



- + Geräuscharm
- + Variable Markiertiefen – auch zum Markieren durch starke Walzhaut geeignet
- + Präzise Markierungen mit Linienbreiten zwischen 0,5 und 1,5 mm
- + Hohe Markiergeschwindigkeiten bis zu 20 m/min



VOLLAUTOMATISCHES BOHRSYSTEM

Ihre Lösung für maximale Effizienz und Flexibilität

Entdecken Sie die Zukunft der Fertigung mit unserem vollautomatischen Bohrsystem, das speziell entwickelt wurde, um die Produktivität in Ihren Fertigungsabläufen erheblich zu steigern. Dieses innovative System verwandelt Ihre Brennschneidanlage in eine hochmoderne Bearbeitungsanlage, die Ihnen eine Vielzahl von Möglichkeiten bietet.

Dank der Vielseitigkeit unseres Systems können Sie mühelos verschiedene Bearbeitungsprozesse durchführen, sei es Bohren, Gewindeschneiden oder Senken.

Darüber hinaus wird mit dem 12-Fach-Werkzeugmagazin der Betrieb der Anlage nicht nur effizient, sondern auch benutzerfreundlich gestaltet. Der Personalaufwand wird minimiert, während die Rüstzeiten der Bohrwerkzeuge und deren Integration in die Steuerung kinderleicht erfolgen. Dies garantiert einen reibungslosen Ablauf und ermöglicht es Ihnen, sich auf das Wesentliche zu konzentrieren – die Qualität Ihrer Produkte.





Der neu konzipierte Niederhalter gewährleistet einen stabilen Halt der Platte und sorgt so für eine vibrationsarme Bearbeitung der Bauteile. Die integrierten Luftdüsen entfernen effizient die Späne und bereiten die Anlage optimal auf die folgenden Prozesse vor.

Die schnelle und einfache Bearbeitung von Bauteilen wird durch die intuitive Bedienung und die fortschrittliche Technologie unterstützt. Die optimierte Zusammenarbeit zwischen der CAD/CAM-Software OmniWin und der Maschinensteuerung erleichtert die Ausführung der Aufträge erheblich und steigert somit die Planungssicherheit.

- + Steigerung der Produktivität durch automatisierte Abläufe
- + Flexibles Bohrsystem für vielseitige Anwendungsprozesse
- + Einfaches Einrichten der Aufträge durch die intuitive Bedienung
- + Vibrationsarme Bearbeitung für optimale Ergebnisse

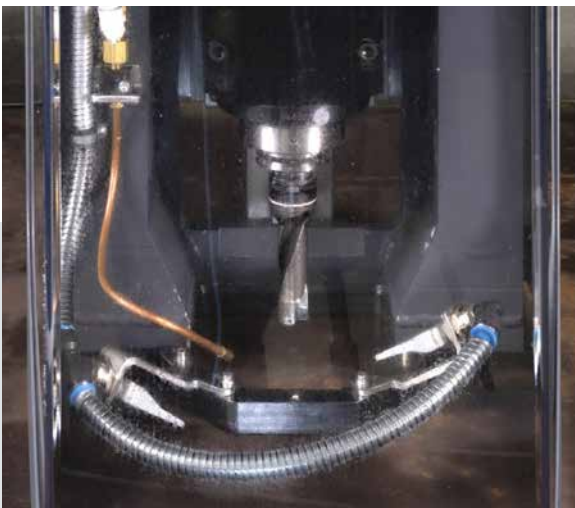



AGGREGATE UND WERKZEUGE

Strahlen

Dieses Verfahren kommt vor allem im Schiffbau zum Einsatz, wo geprimierte Bleche für die spätere Verschweißung vorbereitet werden müssen.

In einem Arbeitsschritt wird das Blech gestrahlt und markiert. Die automatische Filterreinigung erlaubt dabei einen kontinuierlichen Strahlbetrieb. Versteifungsbleche können schneller angeschweißt werden. Das bedeutet eine erhebliche Zeitersparnis im Fertigungsprozess.

Dank des geschlossenen Strahlmittelkreislauf ist der Betrieb ökonomisch und umweltfreundlich.



AGGREGATE UND WERKZEUGE

Bandschleifer

Bandschleifaggregat zum Entfernen von Farbprimer. Das abgeschliffene Material wird abgesaugt und in einem Filter aufgefangen. Das Schleifaggregat wird in Kombination mit Markierwerkzeugen eingesetzt, so dass das Material in einem Arbeitsgang gereinigt und markiert werden kann.

Der Bandschleifer ist geeignet für Stahlblechtafeln mit Zink-Silikatprimer und einer Schichtdicke von ca. 15 bis 18 µm.

FEATURES



- + Verfahrensgeschwindigkeiten von 15 m/min und 24 m/min
- + Primerstärke ca. 20 µm
- + Streifenbreite der gestrahlten Kontur 20 bzw. 40 mm +/- 2 mm

* Angaben abhängig von Typ und Dicke des Primers.

FEATURES



- + Bearbeitung bis 24 m/min Vorschub
- + Materialstärke: 4 - 40 mm
- + Arbeitsrichtung: Längs-, Diagonal- und Querschleif durch stufenlose Drehung des Schleifkopfes von 0° bis 180°



SCHNEIDTISCHE UND FILTER

Filter

Die große Auswahl an Filterlösungen zum vielfältigen Einsatz in der industriellen Absaugung. Die leistungsstarken Anlagen gewährleisten eine sichere und gesunde Arbeitsumgebung. Durch geringen Strom- und Druckluftverbrauch und langen Serviceintervalle arbeiten sie sehr wirtschaftlich.

Wassertische

Für Sondermaterialien oder hohe Anforderungen an geringen Verzug und geringe Wärmeinflusszonen gibt es Schneidverfahren im, auf oder über Wasser. Für alle Varianten wie:

- + automatische Niveauabsenkung zum Laden/Entladen
- + Sprudleinrichtung gegen Knallgasansammlung beim Schneiden von Aluminium unter Wasser
- + vollautomatischer Schlackeaustrag
- + versenkbare Anschläge



SCHNEIDTISCHE UND FILTER

Absaugtische

Absaugtische von Messer schaffen die Voraussetzung für optimale Fertigungsbedingungen beim Plasma-, Autogen- und Laserschneiden. Zuverlässige Sicherheit für die Maschinenbediener, hohe Energieeffizienz und die optimale Gestaltung des Fertigungsprozesses sind die Kriterien, nach denen wir aus einem vielfältigen Baukastensystem den für jede Schneidaufgabe besten Schneidstisch bereitstellen können.

Für eine einfache Tischreinigung bieten wir neben Schlackewannen, verschiedenste, in den Tisch integrierte und auf den Schneidprozess zugeschnittene, automatische Austragsysteme an, die auch für den Kleinteileaustrag geeignet sind: Schwingförderer, Kratzförderer, Gurtförderer.

Mittels eines modularen Aufbaus werden alle Tische auf individuelle Applikations- oder Logistikanforderungen der Kunden nahezu individuell zugeschnitten.





MASCHINENSTEUERUNG

CNC Steuerungen

Unsere exklusiven CNC Steuerungen vereinen die Erfahrung aus mehreren tausend installierten Anlagen weltweit. Eine umfassende Bibliothek von Teileprogrammen, eine Datenbank mit mehreren Prozessen, CAD Import, Konturschachteln, Produktivitätsüberwachung und Ferndiagnose sind nur einige der Kerneigenschaften, die Ihnen zur Verfügung stehen.

Die Benutzeroberfläche mit dem durchgängigen Bedienkonzept ist sehr übersichtlich aus leicht verständlichen Symbolen, Fotos und Grafiken. Dank der leicht erlernbaren Funktionen können sich neue Mitarbeiter schnell einarbeiten und werden so in kürzester Zeit zu Bedienexperten.

Sie wollen wettbewerbsfähig und für die Zukunft bestens aufgestellt sein?

Die Digitalisierung der Produktion und ihrer Prozesse ist dabei ein wesentlicher Faktor. Die tiefe Integration

unserer Software-Suite OmniFab in unsere Global Connect Steuerung hebt Prozesse auf ein neues, digitales Level. Sie digitalisiert die Ausführung aller Schneidaufträge und die Kontrolle der geschnittenen Teile. Alle Schneidaufträge stehen direkt in der Steuerung zur Verfügung und zur Bearbeitung bereit. Wichtige Informationen werden von OmniFab vorkonfiguriert an die Steuerung übergeben, sogar während ein anderer Schneidauftrag gerade noch geschnitten wird.

Darüber hinaus liefert das System zuverlässige Produktionsdatenberichte und lückenlose Rückverfolgbarkeit. Dank der Vernetzung von Maschine und Systemen sind Sie jederzeit in der Lage, effektiv zu reagieren und die richtigen Entscheidungen zu treffen.

FEATURES



- + Moderne Bedienoberfläche auf Microsoft.net-Technologie
- + Datenbank mit mehreren Prozessen machen jeden Bediener zum Profi
- + Moderne grafische Schnittstelle minimiert die Lernkurve

FEATURES



- + Joystick und Handrad erhöhen Bedienerfreundlichkeit
- + Videokamera als Ausrichtwerkzeug oder für die Prozessüberwachung
- + Modernstes Bus-System ermöglicht modularen Aufbau und einfache Nachrüstung

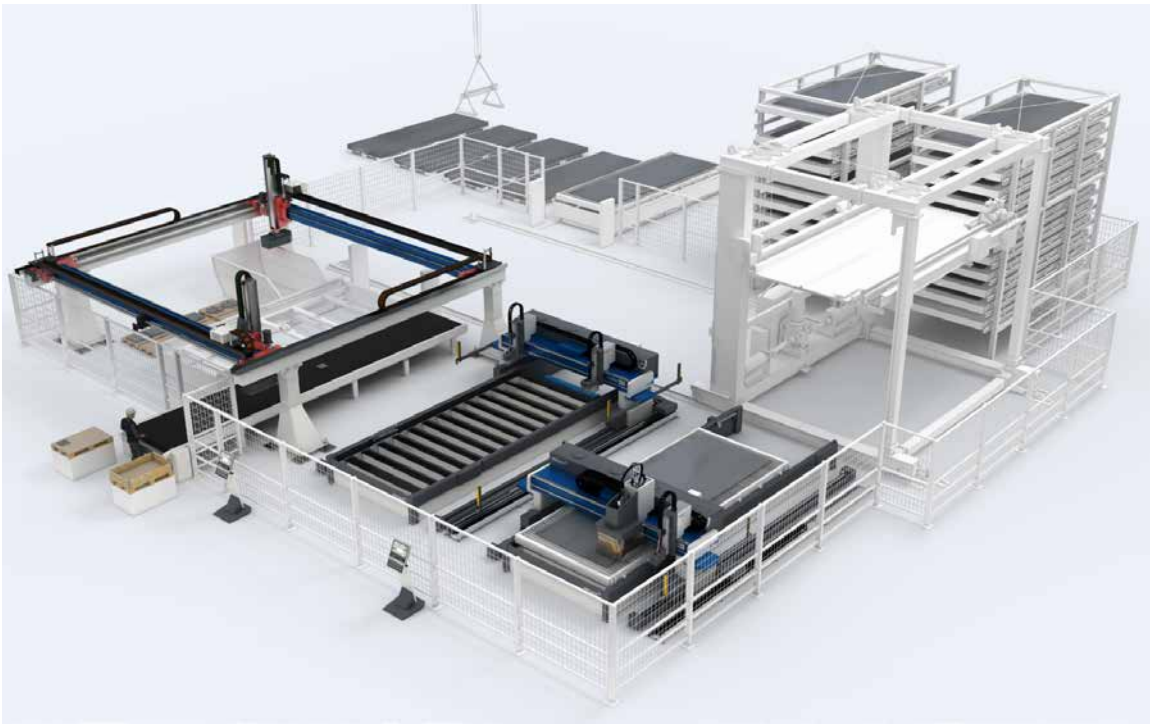

AUTOMATISIERUNG

Material Handling

Thermische Schneidtechnologie hat sich in jüngster Zeit rasant weiterentwickelt. Ebenso die Schneidanlagen. Immer mehr Prozesse lassen sich automatisieren. Ein wichtiger Baustein, um dem wachsenden Fachkräftemangel entgegenzuwirken.

Voraussetzung ist eine intelligente Vernetzung von Maschine und Systemen mit modernster Informations- und Kommunikationstechnik. Aufbauend auf unserer Programmierplatzsoftware OmniWin sind wir zum Beispiel in der Lage, alle Daten von Schneidplänen für vor- und nachgelagerte Automation zur Verfügung zu stellen. Somit stehen Messer Schneidanlagen-Kunden alle erdenklichen Kombinationen an Automation offen, für maximale Maschinennutzung und erhöhte Produktivität über die gesamte Wertschöpfungskette.

Was den eigentlichen Maschinenpark für die automatische Materialversorgung angeht, so ist dieses Feld sehr vielfältig und bedarf zur Planung eine eingehende Analyse der Kundenanforderungen. Wir bieten hier eine große Vielfalt von eigenen Lösungen und können gegebenenfalls mit bereits existierenden Komponenten von Drittanbietern kombinieren. Dies kann im Materiallager beginnen und geht weiter über das auto-

matisierte Beladen der Rohplatten auf die Schneidmaschine oder das Material-Zubringer-System für mehrere Schneidanlagen.

Die Schneidanlage selbst übernimmt das Abarbeiten des Schneidauftrages selbstständig nach Freigabe des Zubringer-Systems und sendet eine Fertigmeldung bzw. Freigabe für die automatische Ausschleusung des geschnittenen Plans.

Je nach Struktur des Schneidbetriebs stehen dann weitere Komponenten für das

- + **Entladen des kompletten Nests für den Weitertransport bzw.**
- + **das Vereinzeln und Stapeln der geschnittenen Teile (ziel- oder auftragsbezogen) sowie**
- + **wenn nötig die Übergabe auf Maschinen zur Nachbearbeitung (Entgraten),**

zur Verfügung. Auch das Restgitter kann im Ganzen oder in Teilen automatisiert abgeräumt werden.

Maximieren Sie Ihre Maschinennutzung und verbessern Sie die Produktivität mit unseren modularen Automationslösungen.

DIGITALER WORKFLOW

DIGITALISIEREN SIE IHRE PRODUKTION

Die digitalen Lösungen ergänzen perfekt unser ganzheitliches Angebot rund um die Themen Product, Automation, Services und Know-how.

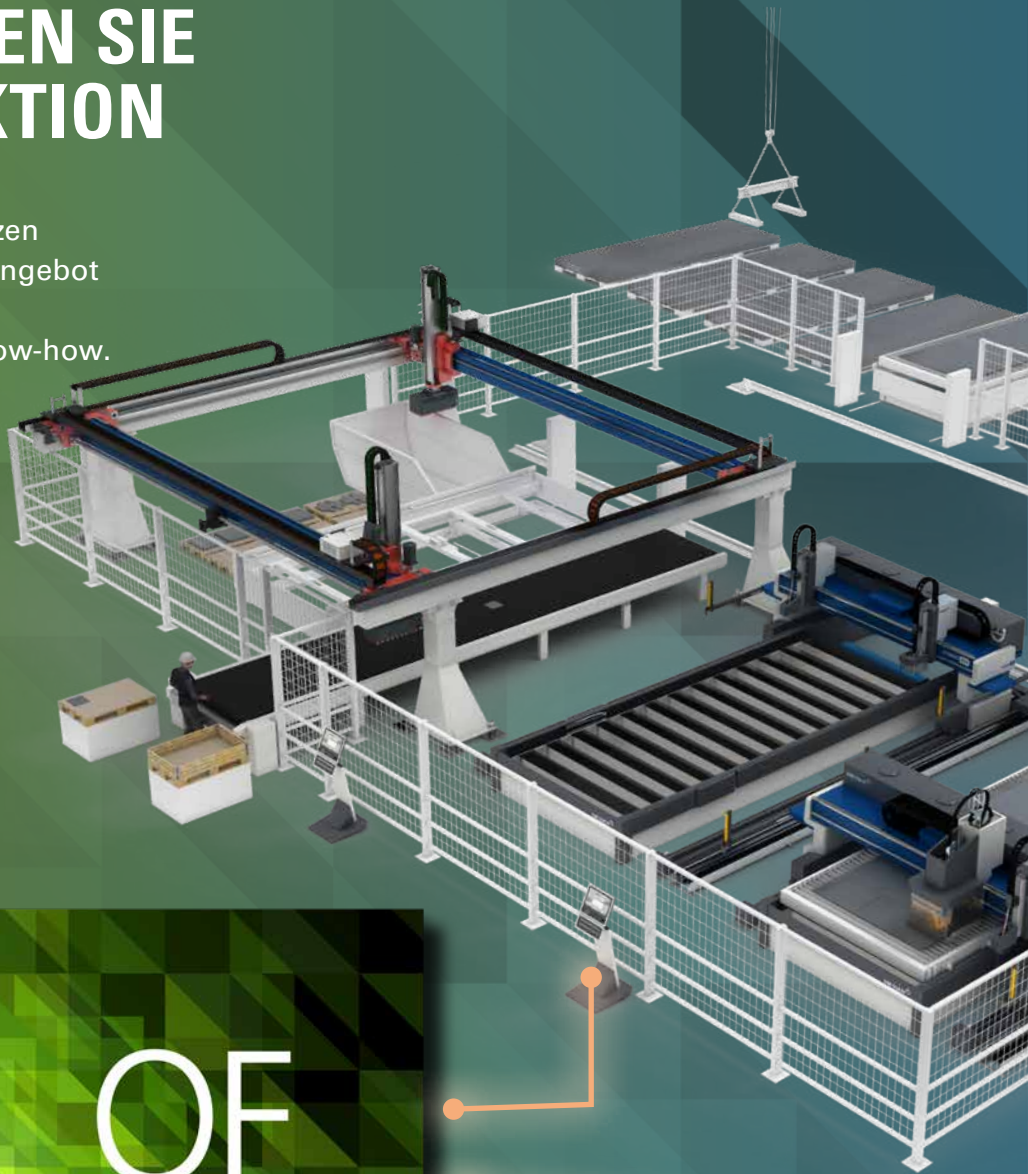

SALES QUOTES

JOB MANAGEMENT

ADVANCED PLANNING & SCHEDULING

MATERIAL FLOW

PRODUCTION DATA CAPTURE

ERP CONNECT

MACHINE INSIGHT



OMNIFAB

Software Suite für die digitale Transformation

Die OmniFab Software Suite integriert die Maschinenbautechnologie von Messer Cutting Systems ganzheitlich und prozessorientiert in produktionsnahe Abläufe.

Sie liefert relevante Informationen für die Arbeitsvorbereitung, die Produktionsplanung und die Betriebsführung durch die Einbindung aller Systeme. Zudem integriert OmniFab Materialtransportsysteme wie Be-/Entladestationen, Türme, Transporteinheiten und mehr. Sogar auf Ihren mobilen Geräten.

IHRE AUTOMATIONSLÖSUNG AUF EINEN BLICK

Maschine und Software aus einer Hand:
Entdecken Sie unsere digitalen Informa-
tions- und Prozesstechnologien kombiniert
mit intelligenten Automationslösungen.

KOMPLETT INTEGRIERT

Modulares Portfolio

Unser modulares Software-
Portfolio integriert Ihre
Schneidmaschinen bestmöglich
in Ihre Geschäfts- und
Produktionsprozesse
und unterstützt die
Schlüsselfunktionen während
des gesamten Arbeitsablaufes.

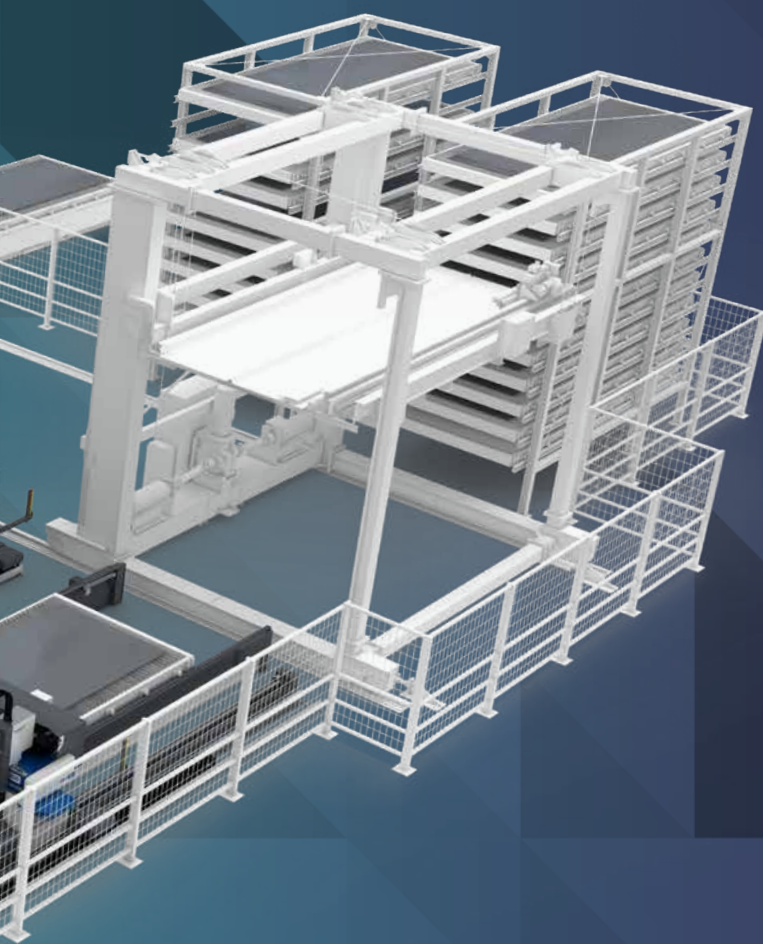

OMNIWIN

Ideal in der Arbeitsvorbereitung

Die leistungsstarke, benutzerfreundliche
Konstruktions- und Schachtelsoftware, die Zeit,
Material und Kosten spart.

OmniWin ist das ideale Werkzeug zur Arbeits-
vorbereitung beim Schneiden mit Autogen-, Plasma-
und Laserschneiden. Es übernimmt alle anfallenden
Schneidaufgaben, abgestimmt auf die auftragsbezogene
Fertigung mit CNC-gesteuerten Schneidmaschinen.



360° SERVICE

Das Original – Rundum mehr

Kombinieren Sie Ihre Original Messer Maschine mit den Original Messer Serviceleistungen und sichern Sie sich so die maximale Verfügbarkeit Ihrer Anlage und damit einen wichtigen Teil Ihres geschäftlichen Erfolges. Mit dem **360° Messer Servicekonzept** bieten wir Ihnen Service und Support Pakete, die Sie individuell und flexibel auf Ihre Bedürfnisse abstimmen können.

Diagnose/Inspektion/Wartung/Repair-Center

Unser Support bietet durch KI- und Remote-Support in kürzester Zeit treffsichere Diagnosen im Fehlerfall. Darüber hinaus sorgen unsere Service-Spezialisten vor Ort für eine kompetente und effiziente Instandsetzung und schnellstmögliche Reparatur Ihrer Anlagen.

Verschleiss-/Ersatzteile: Originale schnell beschafft

Sichern Sie sich gleichbleibende Qualität und hohe Präzision durch original Ersatz- und Verschleißteile

des Herstellers. Wir halten eine hohe Verfügbarkeit aller gängigen Artikel in unserem Europa-Zentrallager vor. Im Servicefall erfolgen Bereitstellung und Versand in der Regel innerhalb eines Werktags. Unsere Ersatz- und Verschleißteil-Vereinbarungen sorgen für attraktive Konditionen und die Teilnahme an Bonusprogrammen der Originalhersteller.

CAD/CAM Software-Support: Aktuell und passgenau

Software und Maschinenentwicklung aus einer Hand sorgen für perfekt abgestimmte Produkte und garantieren unseren Software-Kunden beste Kompatibilität, ein maximales Level an individueller Anpassung sowie höchste Effizienz durch kompetente und bestens geschulte Service- und Supportmitarbeiter.

REMOTE SERVICE - PERFORMANCE BOOST DURCH KI-SUPPORT



- + Umfangreiche Wissensdatenbank zu allen Maschinentypen
- + Treffsichere Tipps und Hinweise in kürzester Reaktionszeit
- + Online Live-Assistance durch kompetenten Service
- + Support-Vereinbarungen zu attraktiven Konditionen

SERVICE LEVEL AGREEMENTS



- + Mit dem 360° Messer Servicekonzept können Sie Ihre Ansprüche in individuellen Service-Paketen zusammenstellen.
- + Persönliche Beratung bei Ihnen vor Ort oder über unser Kontaktformular auf der Webseite.



Effizienzsteigerung durch KI-gestützte Supportprozesse

In der heutigen, schnelllebigen Welt ist es entscheidend, Supportdienstleistungen effizient und präzise zu gestalten. Unser Unternehmen setzt auf modernste KI-Technologien, um den Support für Techniker und Kunden zu optimieren. Jede eingehende Anfrage wird von einem vortrainierten Large-Language-Model (LLM) analysiert, das sofort einen ersten Lösungsvorschlag für den Support-Mitarbeiter liefert. Die Antworten oder Lösungen beziehen sich dabei entweder auf einzelne Anfragen oder fassen das gesamte Ticket zusammen. Dies spart nicht nur wertvolle Zeit, sondern steigert auch die Zufriedenheit unserer Kunden erheblich.

KI-gestützte Ticket-Zusammenfassungen

Tickets können oft viele Einträge umfassen und unübersichtlich werden. Unsere KI generiert Zusammenfassungen, die bis zu 400.000 Zeichen des bestehenden Tickets innerhalb von Sekunden verarbeiten. Dies hilft unseren Support-Mitarbeitern, den Überblick zu behalten und effizienter zu arbeiten.

Tägliche KI-Reports über Produktionsstillstände

Um eine schnelle Priorisierung der offenen Tickets zu ermöglichen, wird täglich ein KI-unterstützter Report mit allen Produktionsstillständen erstellt. Dies gewährleistet, dass kritische Probleme sofort erkannt und behoben werden können.

Interaktiver KI-Chatbot

Unser KI-Chatbot ist für frei formulierte Fragen und Eingaben verfügbar und unterstützt interaktiv bei der Lösung von Problemen. Er ermöglicht unseren Supportern und Servicetechnikern einen schnellen Zugriff auf unsere Wissensdatenbank und bietet eine zusätzliche Unterstützungsebene, die die gesamte Nutzererfahrung verbessert.

Durch den Einsatz dieser fortschrittlichen KI-Technologien können wir unseren Kunden einen schnelleren, präziseren und effizienteren Support bieten. Dies stärkt nicht nur das Vertrauen unserer Kunden, sondern verbessert auch die Gesamtleistung unseres Support-Teams.



RETROFIT

Höhere Lebensdauer und Produktivität

Mit unserem Retrofit-Programm sorgen wir dafür, dass Ihre Schneidmaschinen mit modernster Technik ausgestattet bleiben und ihre Produktivität auf ein neues Level heben. Dabei stehen Ihnen zahlreiche Optionen zur Verfügung, von der Aufrüstung einzelner Komponenten bis hin zur umfassenden Modernisierung Ihrer Anlage. Durch den Austausch oder die Ergänzung von Bauteilen verlängern wir die Lebensdauer Ihrer Maschinen und steigern gleichzeitig ihre Effizienz.

Eine Modernisierung bringt Ihre Systeme auf den neuesten Stand der Technik und ermöglicht den Einsatz fortschrittlicher Technologien. Typische Komponenten, die im Retrofit-Programm verwendet werden, umfassen neue Generationen von Plasmaanlagen für den Plasmaprozess, High-Performance-Autogenbrenner und Bohraggregate.

Zusätzliche Markierungssysteme – etwa für Plasma, Nadel oder Tinte – erleichtern die spätere Verarbeitung geschnittener Teile und optimieren die Produktionsprozesse nachhaltig.

Durch den gezielten Ausbau, Ersatz oder Umbau bestimmter Elemente Ihrer Maschine lassen sich beeindruckende Leistungssteigerungen erzielen. Oftmals reicht es, die Anzahl der Brenner zu erhöhen, um die Produktivität spürbar zu steigern. Gleichzeitig können sicherheitsrelevante Einrichtungen nachgerüstet werden, um die Arbeitsumgebung sicherer zu gestalten.

Unsere maßgeschneiderten Lösungen minimieren Stillstandzeiten und gewährleisten eine schnelle Umsetzung. Dabei profitieren Sie von umfassender Dokumentation, einschließlich Schaltplänen, sowie von einer detaillierten Vormontage, die eine reibungslose Installation ermöglicht.

EFFIZIENZ UND
ZUKUNFTSSICHERHEIT:



- + Hohe Produktivitätssteigerung bei minimalen Investitionen
- + Verlängerte Lebensdauer und verbesserte Ersatzteilverfügbarkeit
- + Kurze Stillstandzeiten durch schnelle Umsetzung
- + Nachrüstung von Sicherheits- und Prozessoptimierungen



KNOW-HOW

Messer Cutting Systems Academy

In Zeiten wachsenden Wettbewerbsdrucks und Fachkräftemangels ist es genau das Richtige in das Know-how und die Kompetenzen der Mitarbeiter zu investieren. Schließlich soll nicht nur die Maschine produktiver arbeiten, sondern auch der Mensch, der sie programmiert, bedient und wartet.

Bei Messer Cutting Systems in Groß-Umstadt wird Fachwissen effektiv und praxisnah vermittelt. Unsere erfahrenen Trainer zeigen Ihnen anhand verschiedener Medien und direkt an der Maschine, wie Sie das Optimum aus Ihren Anlagen, Aggregaten und Software herausholen können.

Sicherheit steht dabei an erster Stelle: Unsere Schulungen beinhalten umfassende Sicherheitsrichtlinien und -praktiken, um Unfälle zu vermeiden und ein sicheres Arbeitsumfeld zu gewährleisten.

Unser Schulungsprogramm richtet sich sowohl an Einsteiger als auch an Experten. Wählen Sie aus einer Vielzahl von Schulungsmodulen, die auch speziell auf die Bedürfnisse Ihres Unternehmens zugeschnitten werden können. In unserer Akademie am Stammsitz in Groß-Umstadt schaffen wir für die Teilnehmer ideale Bedingungen zur Wissensvermittlung, während Ihre Produktion ununterbrochen weiterlaufen kann.

Machen Sie den nächsten Schritt in die Zukunft Ihres Unternehmens! Kontaktieren Sie uns noch heute, um mehr über unsere Schulungen in der Blechbearbeitung zu erfahren und wie wir Ihnen helfen können, Ihre Ziele zu erreichen.

SOFT- UND HARDWARE-SCHULUNGEN



- + Kurse für Bediener , Programmierer, AV, Produktion, Qualitätssicherung
- + Kurse für Servicetechniker (auf Anfrage)
- + Workshops (auf Anfrage)
- + Individuelle Kurse gemäß Kundenwunsch (auf Anfrage)
- + Vorbereitung und Durchführung von Zertifizierungsprozessen

WEITERBILDUNG BEREICH AUTOGENTECHNIK



- + Sachkundiger Arbeitsmittel
- + Sicherheitstechnische Überprüfung der Arbeitsmittel



CREATING SOLUTIONS BEYOND MACHINES

WOFÜR WIR STEHEN

PRODUCT

Messer Cutting Systems ist ein globaler Anbieter von Spitzentechnologie für die metallverarbeitende Industrie. Mit fast 1.000 Mitarbeitern in über 50 Ländern sind wir im ständigen Dialog mit unseren Kunden, um nachhaltig anwenderorientierte Innovationen zu schaffen.

AUTOMATION

DIGITAL

SERVICES

KNOW-HOW

Unser Portfolio umfasst die Themen PRODUCT, DIGITAL, SERVICES, AUTOMATION und KNOW-HOW. Unserem Anspruch „Creating Solutions Beyond Machines“ werden wir nicht nur mit modernsten Schneidanlagen und Lösungen für die Autogentechnik gerecht.

Passende Services und Schulungen, eigene Software-Anwendungen sowie die Integration von Lösungen unserer Technologie-Partner, z. B. im Bereich Automation, komplettieren die Maschine zu zukunftsorientierten Gesamtlösungen.

Unser Know-how kombiniert mit unserem kundenorientierten Denken und Handeln macht uns weltweit zum Partner der Wahl für innovative Gesamtlösungen rund um Schneidsysteme. Seit über 125 Jahren.

Messer Cutting Systems GmbH

Otto-Hahn-Straße 2-4 | 64823 Groß Umstadt
Deutschland

Tel. +49 6078 787-0

Mail info@messer-cutting.com

0815575

messer-cutting.com

THE MESSER
EXPERIENCE